



SCOTT

ADDICT GRAVEL MANUALE



Geometria e Dati Tecnici:

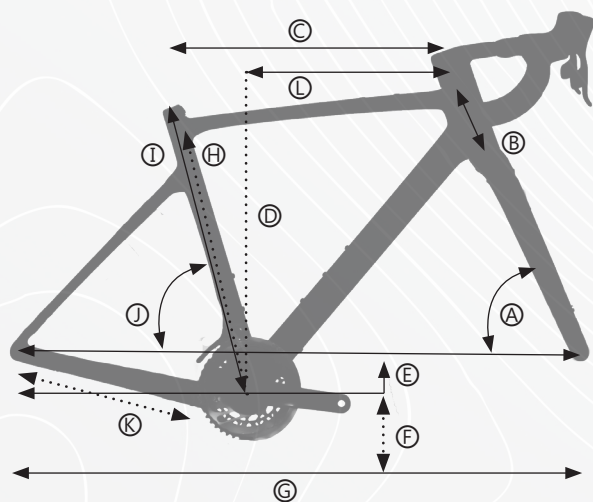

Reggisella: Addict Aero
 collarino reggisella: Addict Aero
 Canotto Forcella: 11/4 - 11/2
 Serie Sterzo: IS52 /31,8 - IS 52/40
 Perno Posteriore: 142mm
 Perno Anteriore: 100mm
 Movimento Centrale 41x86.5mm
 Disco Anteriore Max/Min: 180/160mm
 Disco Posteriore Max/Min: 160/140mm
 Larghezza Max: 45mm
 Pneumatici:



Per l'assemblaggio completo, si prega di portare la vostra bici presso un Rivenditore Ufficiale Scott.



La larghezza degli pneumatici può variare da marchio a marchio. Assicurarsi sempre che ci sia sufficiente agio tra pneumatico e forcella/telaio quando si effettua la sostituzione.

MY22 ADDICT GRAVEL

	XSmall	Small	Medium	Large	X/Large
A angolo sterzo	70°	70°	71°	71°	71°
B Lunghezza tubo sterzo	95 mm	122 mm	140 mm	166 mm	187 mm
C orizzontale virtuale	518 mm	534.5 mm	554.5 mm	578.5 mm	592.5 mm
D Standover	759 mm	786 mm	807 mm	828 mm	847 mm
E BB offset	-71 mm	-71 mm	-71 mm	-71 mm	-71 mm
F altezza BB	283 mm	283 mm	283 mm	283 mm	283 mm
G interasse	1009.4 mm	1022.9 mm	1029.2 mm	1048.7 mm	1063.5 mm
H BB-centro tubo orizzontale	447 mm	477 mm	498 mm	516 mm	536 mm
I BB-collarino reggisella	477 mm	507 mm	528 mm	546 mm	566 mm
J angolo piantone	74.5°	74°	73.5°	73°	73°
K carro	425 mm	425 mm	425 mm	425 mm	425 mm
L reach	374.1 mm	378.4 mm	387.1 mm	398.2 mm	406.1 mm
stack	519 mm	544.4 mm	565.3 mm	589.9 mm	609.7 mm
Trail	75.6 mm	75.6 mm	69 mm	69 mm	69 mm
Rake forcella	50 mm	50 mm	50 mm	50 mm	50 mm

Perni e Forcellini:

La nuova Addict Gravel ha gli stessi forcellini della Addict RC e del resto della famiglia Addict. Il forcellino è disponibile nella versione standard e Direct Mount e include forcellino, boccola filettata e viti di fissaggio.

277544 SCO Dropout Addict RC 20

277545 SCO Dropout Addict RC direct mount 20

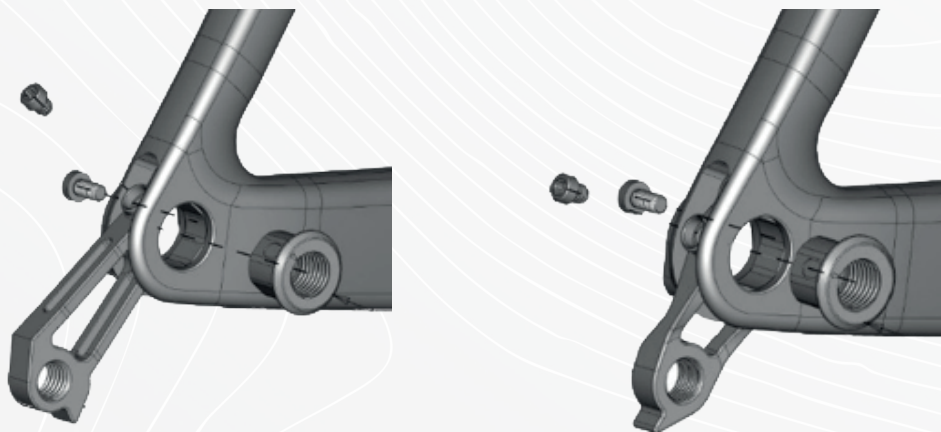

I perni anteriori e posteriori sono disponibili in due versioni:

Versione standard:

283340 SCO Axle Foil/Addict/Speedster D R 21

283341 SCO Axle Foil/Addict/Speedster D F 21

Versione alleggerita:

277029 SCO Axle rear Addict RC/Plasma 6 TP 20

277030 SCO Axle rear Addict RC/Plasma 6 20

Collarino Reggisella:

La Addict Gravel condivide il reggisella Syncros Duncan Aero SL e il collarino reggisella della Addict RC

277543 SCO Seatclamp Addict RC 20

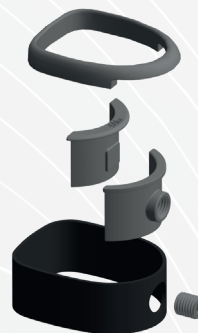

Cockpit:

La nuova Addict Gravel ha un passaggio cavi totalmente integrato nell'attacco manubrio e nella serie sterzo, con un manubrio Syncos specifico per gravel con un flare di 16° e un reach minore

**288087, 288088, 288089, 288090, and Creston iC SL X
288123 SYN Stem RR 2.0**

La Addict Gravel utilizza la stessa serie sterzo sia per il manubrio Creston iC SL X e l'attacco manubrio RR2.0/RR2.5

288249 SYN Headset IS52/31.8 - IS52/42



Esistono due kit spessori sterzo, uno per il manubrio integrato Creston iC SL X e uno per gli attacchi manubrio RR2.0/RR2.5



**277547 SCO Stem
spacer kit SY Crest iC**

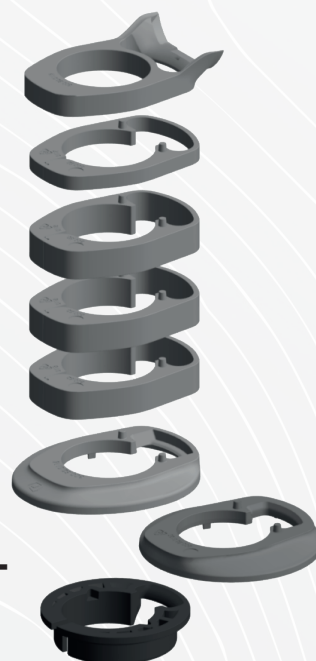

**290055 SCO Headset
spacer kit Add-Speed-
Grav 22**

294283 SCO Stem cable cover Speed/Addict 22

La copertura cavi per attacchi manubrio RR2.0/RR2.5 è specifica per ciascuna taglia.



XXS: 83 mm
XS: 93 mm
Small: 103 mm
Medium/Large: 113 mm
XL/XXL: 123mm

277550 SCO Stem steerer cap SY Crest iC

Creston iC SL X utilizza la stessa cover del Creston iC SL della Addict RC, non varia in base alla taglia.



275472 SCO Stem hardware kit Fras iC, Crest iC

È possibile installare il Creston iC SL o L'attacco manubrio RR1.5 della Addict RC sulla Addict Gravel MY22 utilizzando il corretto kit spessori sterzo.



Deragliatore/Guidacatena:

290023 SCO FD kit Addict Gravel 22

Include guidacatena, supporto deragliatore, passacavi deragliatore



Passacavi e kit protezioni:

La nuova Addict ha diversi punti di fissaggio per borse, parafanghi e portaborraccia extra.

Il seguente kit contiene i passacavi e i tappi per i vari punti di fissaggio.

290022 SCO Cableguide / blank set Addict GR 22

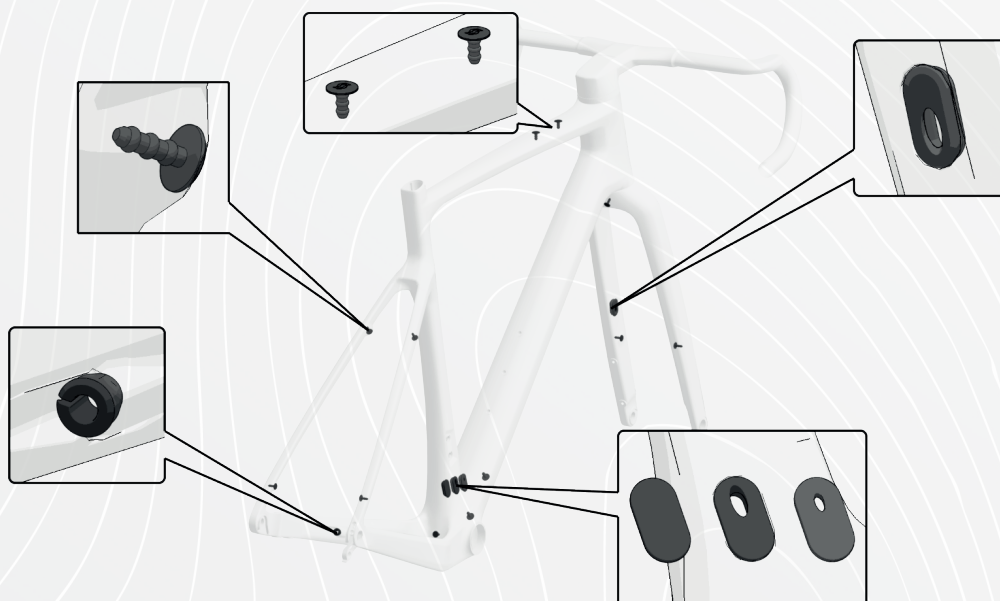

Parafanghi dedicati per Addict Gravel:

288344 SYN Road gravel fender set for AL/CB

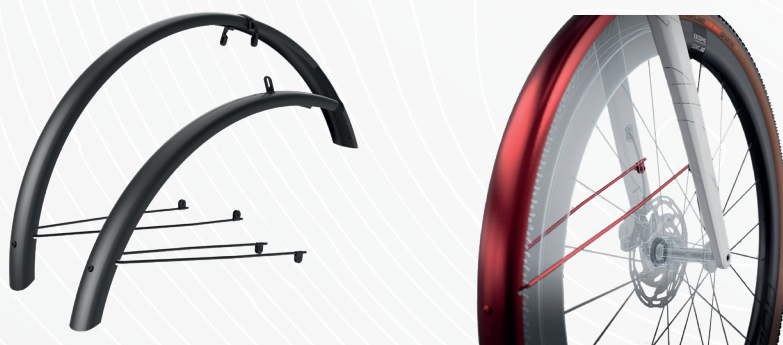

290019 SCO C-Stay protection kit Addict gra 22

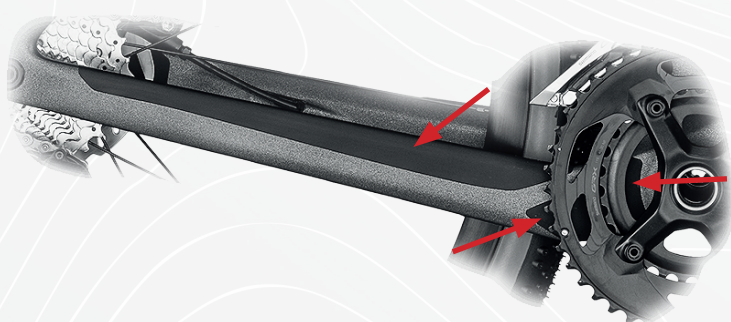

Cable Routing:

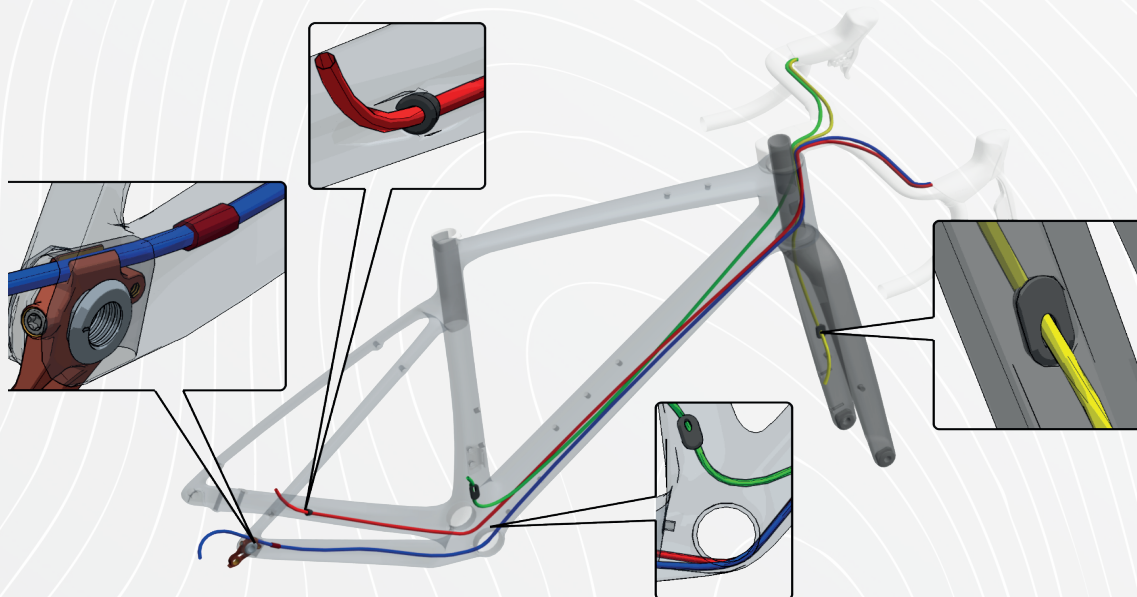

GARANZIA

COSA COPRE LA GARANZIA?

Acquistando una bicicletta completamente assemblata e controllata presso un rivenditore autorizzato SCOTT, SCOTT concede una garanzia che copre i difetti di produzione e dei materiali di telaio, carro posteriore e forcella (solo per forcelle SCOTT)

PER QUANTO TEMPO è VALIDA LA GARANZIA?

La garanzia commerciale offerta dal produttore è pari a 5 anni per telaio e carro, 2 anni per la forcella a partire dalla data di acquisto. Per ottenere tale garanzia commerciale, è indispensabile registrare il prodotto sul sito www.scott-sports.com entro 10 giorni dall'acquisto. La garanzia è valida solo per il primo proprietario, la vendita da parte del primo acquirente fa decadere la garanzia.

Eventuali reclami accettati sulla base della garanzia volontaria del costruttore non prolungano il periodo coperto dalla garanzia volontaria del costruttore.

Telaio e carro godono della garanzia di 5 anni a condizione che almeno una volta all'anno vengano eseguiti gli interventi di manutenzione indicati nell'apposita sezione allegata alle istruzioni d'uso e che tale operazione venga documentata da timbro e firma del rivenditore autorizzato SCOTT.

Qualora non venga rispettato il piano di manutenzione indicato sul libretto, la garanzia di telaio e carro si riduce da 5 a 3 anni. I costi di manutenzione sono a carico del proprietario del prodotto.

Relativamente ai modelli Gambler, Voltage Fr e Volt-X, il periodo di garanzia è limitato a 2 anni.

I prodotti riparati o sostituiti sono garantiti, nella misura consentita dalla legge, sino alla scadenza della garanzia e alle medesime condizioni.

La garanzia SCOTT costituisce una garanzia commerciale del produttore con validità internazionale. Le garanzie previste per legge, se legittime e laddove non siano previsti termini di garanzia inferiori, hanno una durata massima di 5 o 2 anni dalla data di acquisto del prodotto e si applicano al primo acquirente.

COSA FA SCOTT NEL CASI CONTEMPLATI DALLA GARANZIA?

SCOTT provvede alla sostituzione del Prodotto difettoso con un prodotto simile per tipologia e qualità o alla riparazione o al rimborso del prezzo d'acquisto (dietro presentazione della ricevuta d'acquisto del prodotto) a propria discrezione. Per la sostituzione di componenti non difettosi, il proprietario viene contattato per autorizzare la sostituzione.

CHE COSA NON È COMPRESO NELLA GARANZIA?

La garanzia non è valida per difetti verificatisi successivamente all'acquisto del prodotto. La garanzia non è valida per Prodotti utilizzati in prestito o a noleggio. La garanzia non è valida se la bicicletta è stata acquistata non assemblata.

La garanzia non è valida per i componenti soggetti ad usura, se il difetto è provocato dal normale utilizzo o dall'usura stessa (una lista completa dei componenti soggetti ad usura è contenuta nelle istruzioni per l'uso).

La garanzia non è valida per i danni causati da incidente, negligenza, uso non conforme o scorretto, alterazioni di colore dovute ai raggi solari, forza maggiore, montaggio non accurato, mancata osservanza dei consigli per la manutenzione, manutenzione o riparazione non conformi o scorrette non eseguite da un rivenditore specializzato SCOTT, utilizzo di componenti non compatibili con il prodotto e/o modifiche apportate al prodotto.

Tutti i Prodotti sono corredati di istruzioni per l'uso. Si prega di seguire le indicazioni contenute nelle istruzioni per l'uso o sul prodotto stesso. Danni conseguenti e collaterali, salvo diversa disposizione di legge, non sono oggetto di rimborso ai sensi della presente garanzia.

COME SI ESERCITA IL DIRITTO DI GARANZIA?

Per esercitare il diritto di garanzia contattare tempestivamente il rivenditore autorizzato SCOTT e consegnare a lui il prodotto specificando il difetto. Tutti i prodotti devono essere accompagnati dalla prova d'acquisto rilasciata dal rivenditore specializzato SCOTT, in mancanza della quale il reclamo non può essere elaborato. In caso di sostituzione del prodotto o di rimborso del prezzo d'acquisto, il Prodotto restituito diventa di proprietà di SCOTT.

Una copia del verbale di consegna incluso in calce alle istruzioni per l'uso sarà custodita dal rivenditore specializzato SCOTT dopo che il cliente lo avrà letto e firmato al momento della consegna della bici acquistata. Il verbale di consegna deve essere obbligatoriamente allegato al componente difettoso per il quale si richiede l'intervento in garanzia come prova dell'acquisto, in mancanza del quale il reclamo non può essere elaborato.

COME INFLUISCONO LE GARANZIE PREVISTE PER LEGGE SULLA PRESENTE GARANZIA?

La garanzia SCOTT è una garanzia commerciale del produttore che non influisce su ulteriori diritti concessi con le garanzie nazionali.

CONSIGLIO

Consigliamo vivamente di rivolgersi soltanto a rivenditori specializzati SCOTT per far eseguire la manutenzione annuale e le riparazioni. La garanzia non è valida in caso di lavori di manutenzione o di riparazione non accurati o non conformi. I costi dei lavori di manutenzione sono a carico del consumatore.

SCOTT Bike Warranty Periods					
	Year 1	Year 2	Year 3	Year 4	Year 5
SCOTT Bikes					
Gambler, Voltage FR, Volt-X					
Regular Warranty Period					
Option for prolongation according to maintenance intervals shown in manuals attached to bikes					



All rights reserved ©2021 SCOTT Sports SA

ILLUSTRATIONS

Background Designed by starline / Freepik/Vecteezy.com

The information contained in this techbook is in various languages but only the English version will be relevant in case of conflict.
Although SCOTT Sports SA has published all information contained in this techbook after careful examination, SCOTT Sports SA assumes no liability for being up-to-date, correct, reliable or complete. SCOTT Sports SA reserves the right to change the content of this techbook, particularly colors, materials and specifications, at any time without prior notice. Any liability shall be exempted.
Products shown may not be available in all regions, please check with your local SCOTT retailer for availability.

EDITOR

SCOTT SPORTS SA
Route du Crochet 11
1762 Givisiez
Switzerland

Authorized Representative: Beat Zaugg, Pascal Ducrot

Tel: +41 (0)26 460 16 16
Fax: +41 (0)26 460 16 00
webmaster.marketing@scott-sports.com
www.scott-sports.com

Commercial register: Fribourg
Register number: CH-217-0135214-3
VAT-ID: CH466324

